

- Tension Nominale 480-600V
- Écran OLED pour un diagnostic et une configuration aisés
- Tous les types de modes de commutation et de contrôle sont disponibles
- Conforme à la directive EMC
- RS485 et port USB

CD AUTOMATION

POWERED BY INNOVATION

REVELX
BUILD IT IN 13 VERSIONS



REVELX le REVO sur demande
Innovation dans le Contrôle de la Puissance
Créez votre REVELX



www.cdautomation.com
Revex Catalog 2022

AVEC REVEX „VOUS TROUVEREZ VOTRE SOLUTION”

La flexibilité de REVEX repose sur son circuit de contrôle

REVEX est une unité universelle où vous pouvez sélectionner:

- Signal d'entrée en mode digitale, sans jumpers internes
- Modes de conduction: cycle unique, demi cycle, train d'ondes BF, angle de phase PA, déclenchement différé DT, différents types de rampes réglables
- Modalités de contrôle (V, V2, I, I2, VxI)
- Communication RS485 avec Protocole Modbus® en standard.
- Deux entrées analogiques
- Deux entrées numériques
- Port USB pour programmer le REVEX, au cas où vous auriez besoin de le reprogrammer à partir de la configuration commandée
- Avec l'unité déjà configurée vous pouvez simplement l'allumer et la rendre opérative
- Économiser de l'argent et du temps dès la sortie de la boîte, sans avoir à lire un long manuel
- Économisez de l'argent avec REVEX et ne payez que pour les fonctionnalités dont vous avez besoin (voir les pages suivantes).

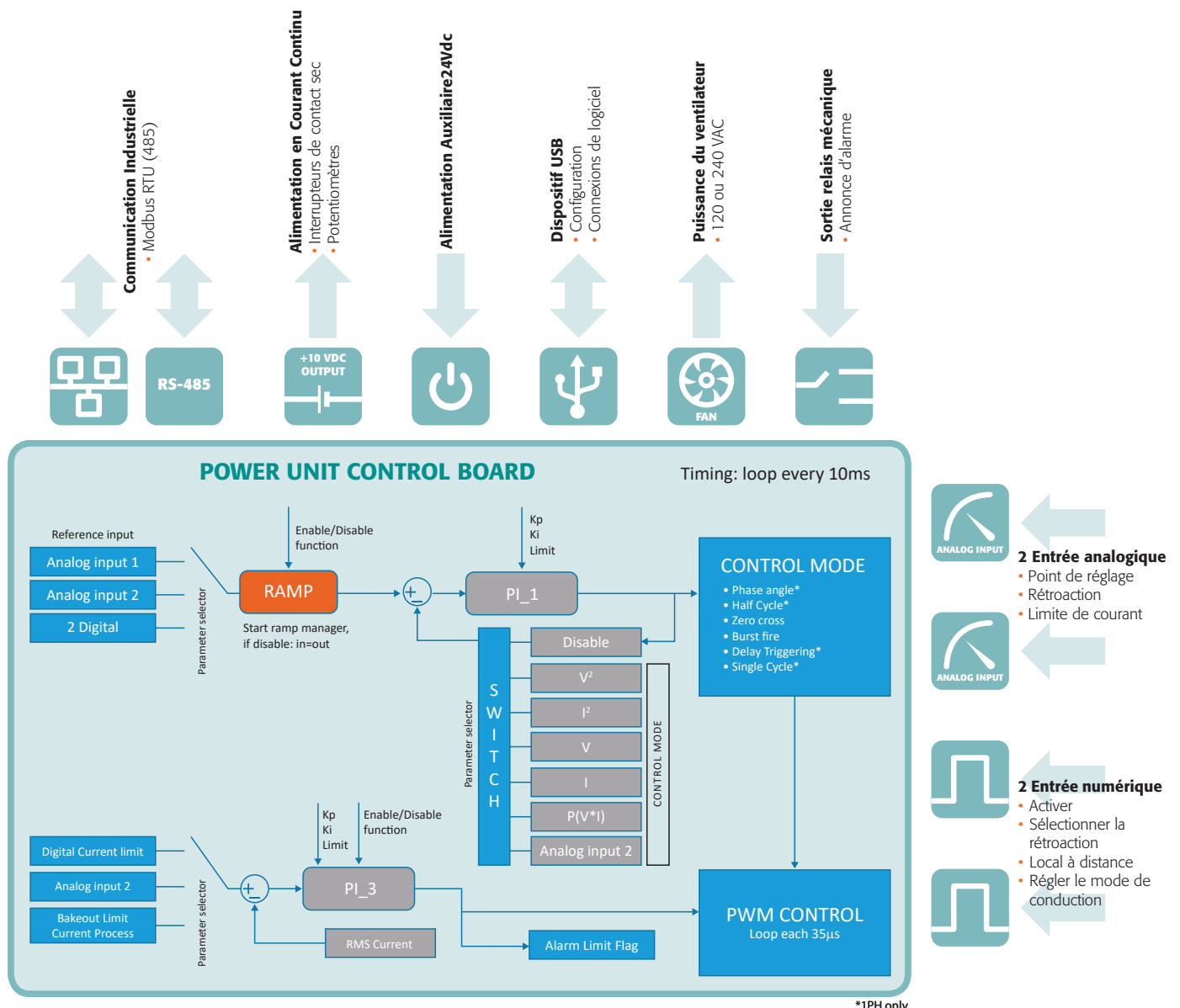

LOGICIEL DE CONFIGURATION

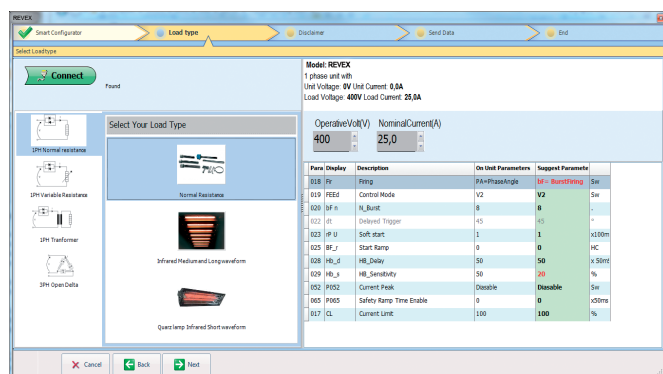

SYNTONISATION SIMPLE ET RAPIDE

Le nouveau et puissant logiciel de configuration des thyristors vous permet de configurer tous les produits CD Automation rapidement et facilement en utilisant le MODE RAPIDE. Il vous suffit de sélectionner votre application et l'image du type de charge apparaît automatiquement, fournissant une liste de paramètres suggérés. En fonction des exigences de votre application, vous pouvez accepter ou effectuer des ajustements manuels et, lorsque vous êtes prêt, les télécharger directement vers l'unité de thyristor.

UNITÉ DE TEST

La page TEST est très utile lors de l'installation et de la mise en service des produits CD Automation, ainsi que pour détecter les problèmes de processus ou les réglages fins à un stade ultérieur. Vous pouvez lire, écrire, activer et désactiver des valeurs et des paramètres clés pour tester votre charge. Les exemples incluent la lecture des valeurs de tension, de courant et de puissance, ou l'état de la limite de courant, le changement des types d'entrée entre analogique ou SSR, les modes de contrôle (rétroaction) V, I et VxI, ou la sélection des types d'allumage: demi cycle, cycle unique, train d'ondes BF, déclenchement différé DT, angle de phase PA et démarrage progressif (soft start). Le nouvel "analyseur de charge" (un petit oscilloscope) peut être activé de cette page, voir ci-dessous.

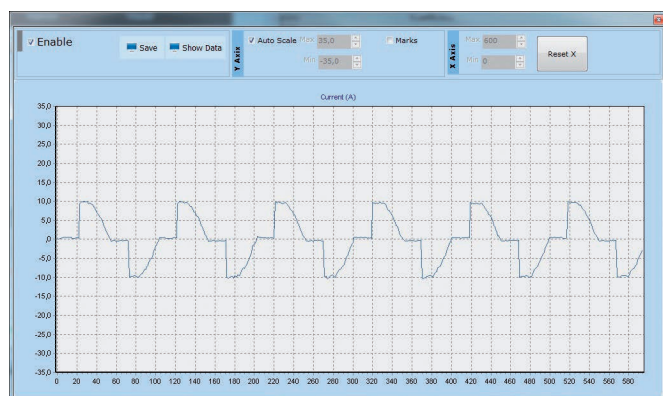
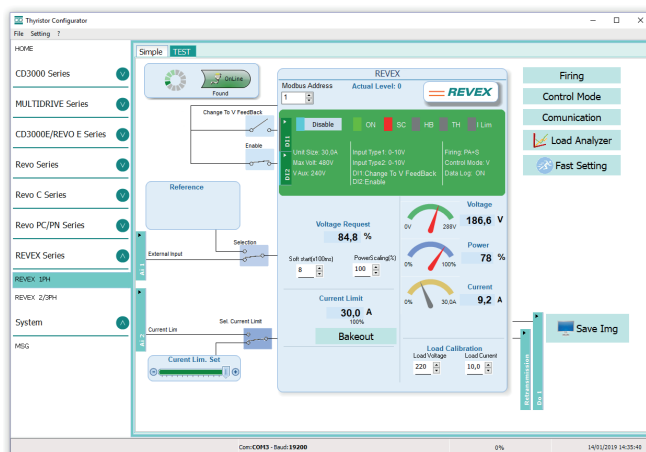

ANALYSEUR DE CHARGE

Il fournit des informations en temps réel sur la forme d'onde de sortie. Vous pouvez sélectionner jusqu'à 10 variables de processus pour aider l'opérateur à déterminer si la forme d'onde est conforme aux attentes du processus. Également utile pour le dépannage.

REVEX: LE RÉGULATEUR DE PUISSANCE SUR DEMANDE

REVEX offre une flexibilité totale en matière de logiciel et de matériel

- 16 modes différents pour les unités monophasées.
- 8 modes différents pour les unités à 2 et 3 phases.

REVEX: une grande flexibilité au niveau du logiciel et du matériel

- Construisez votre unité en fonction de la demande du processus
- Exemples typiques ci-dessous
- La liste complète se trouve dans l'onglet options (voir pages 8, 10 et 12)
- Bus de terrain disponible (voir page 14)
- Communication Modbus en série



PAS D'AFFICHAGE



Unités de contrôle de puissance monophasées dans les tailles 30, 35 et 40A avec et sans affichage sur le panneau avant. La version sans affichage peut être programmée via USB.



PAS D'AFFICHAGE



Les unités indiquées sont des unités de contrôle de puissance 1, 2 ou 3 phases dans les tailles 60 et 90A.



PAS DE FUSIBLE



Disponible avec ou sans fusibles sur les unités 60A et 90A.

TOUS LES PRODUITS SONT TESTÉS AVANT D'ÊTRE LIVRÉS

- Test de tension auxiliaire
- Calibrage du capteur de courant
- Test et calibrage des entrées analogiques
- Test et calibrage des entrées numériques (exemple: alarme de rupture de chauffage HB)
- Personnalisation de REVEX en fonction du code du client
- Test de communication numérique en Modbus®
- Chaque REVEX possède son propre rapport de précision qui est stocké en toute sécurité dans la base de données de CD Automation
- Unité entièrement testée pour l'entrée, la sortie, le mode de contrôle et l'activation

CE TYPE DE PROCÉDURE PERMET D'ÉLIMINER LES ERREURS HUMAINES

PRODUCTION

La ligne de produits REVEX est robotisée pour maintenir les normes de qualité et la répétabilité des produits



Un autre véhicule robotisé

MIGRATION DE LA PRODUCTION

Les anciens produits sont bien remplacés par le REVEX, ce qui garantit une transition sans douleur

REVEX CARACTÉRISTIQUES ET DIMENSIONS

	DESCRIPTION	REVEX 1PH	REVEX 2PH	REVEX 3PH	REVEX PA
	CODE	RX1	RX2	RX3	RXP
TYPE DE CHARGE	Tension maximale 480V	●	●	●	●
	Tension maximale 600V	●	●	●	●
	Phase unique	●			
	Charge triphasée étoile no neutre ou triangle		●	●	●
	Charge triphasée étoile + neutre			●	●
	Charge triphasée triangle ouvert	●			
TYPE D'ENTREE	SSR 4:30VDC	●	●	●	●
	4:20 mA	●	●	●	●
	0:10 Vdc	●	●	●	●
	Potentiomètre digital	●	●	●	●
CONDUCTION	Cycle Unique	●			
	Demi Cycle	●			
	Train d'ondes	●	●	●	●
	Angle de Phase	●			●
	Déclenchement Différé	●			●
	Passage à zéro	●	●	●	●
MODE DE CONTROLE	Circuit ouvert	●	●	●	●
	Tension	●	●	●	●
	Tension carrée	●	●	●	●
	Courant	●	●	●	●
	Courant Carrée	●	●	●	●
	Puissance V x I	●	●	●	●
OPTION	Limite de Courant interne (CL)	○			○
	Alarme de rupture de charge + court-circuit thyristor	○	○	○	○
	Fusible	○	○	○	○
	Écran	○	○	○	○
	Analyseur de Charge	●	●	●	●
COMM.	Modbus® RTU	●	●	●	●
COURANT	COURANT	TAILLE	TAILLE	TAILLE	TAILLE
		600V Max	600V Max	600V Max	600V Max
	30	SR6	SR9	SR10	
	35	SR6	SR9	SR10	SR25
	40	SR6	SR9	SR10	
	50				SR25
	60	SR24	SR25	SR25	
	75				SR25
	90	SR25	SR25	SR25	SR25
	120	SR15	SR16	SR17	
	150	SR15	SR16	SR17	
	180	SR15	SR16	SR17	
	210	SR15	SR16	SR17	
	280	S10	2xS10		

● Standard ○ Option ■ CE standard

FAMILLE REVEX: TAILLE ET DIMENSIONS

REVEX est une gamme de produits entièrement universels basés sur une puissante technologie à microprocesseur. Disponible de 30A à 280A en monophasé (1PH), 2PH et 3PH pour piloter des charges triphasées, son principal avantage est son universalité qui permet de configurer les entrées, tous les modes d'allumage et de contrôle via l'écran OLED frontal ou via votre ordinateur personnel et le logiciel configureur de CD Automation en utilisant le port USB.

- Lorsque vous achetez REVEX, vous achetez également l'expérience et le savoir-faire de CD Automation pour piloter votre application
- Avec le réglage rapide, vous cliquez sur votre application et vous téléchargez la bonne recette
- Vous pouvez construire votre REVEX en 13 solutions différentes
- Payez seulement pour ce que vous avez besoin



SR6 H 121 x W 36 x D 185 - 0,61 kg



SR9 H 121 x W 72 x D 185 - 1,15 kg



SR10 H 121 x W 108 x D 185 - 1,76 kg



SR24 H 169 x W 116 x D 183 - 2,10 kg



SR25 H 180 x W 116 x D 183 - 2,35 kg



SR15 H 273 x W 93 x D 170 - 3,60 kg



SR16 H 273 x W 186 x D 170 - 7,00 kg



SR17 H 273 x W 279 x D 170 - 10,60 kg



S10 H 350 x W 120 x D 230 - 6,50 kg



2xS10 H 350 x W 240 x D 230 - 12,70 kg

REVEX 1PH



SIZE SR6



SIZE SR24



SIZE SR15



SIZE S10

Spécifications techniques

Dimensions:

Voir la taille et les dimensions à la page 7

Type de charge:

Résistance normale, Infrarouge à ondes courts, moyens et longs, Transformateur primaire, Résistance au froid et Éléments SiC

Entrée:

4:20mA, 0:10V, SSR et ModBus standard

Mode de conduction:

Demi cycle, cycle unique, train d'ondes, déclenchement différé, angle de phase avec ou sans soft start

Mode de contrôle:

Tension, courant et puissance ou V^2 et I^2 avec transmission supplémentaire à Vxl

Communication:

Port RS485, Protocole RTU Modbus

USB:

Port intégré pour la configuration en mode sécurité (pas de charge ni de tension auxiliaire nécessaire), l'unité étant alimentée par USB

Conforme aux normes EMC

Double limite de courant: pour la valeur de point culminant et la valeur efficace RMS

Option

- Toutes les options sont indiquées ci-dessous avec le code du modèle correspondant
- Alarme HB pour diagnostiquer une défaillance partielle ou totale de la charge et un court-circuit du thyristor

Outils

- Un logiciel de configuration très simple et très puissant est disponible gratuitement sur le site www.cdautomation.com

Tableau de Codes d'option (chiffre 12)

REVEX 1PH de 30 à 40A					REVEX 1PH de 60 à 280A					EXEMPLE de remise pour REVEX 1PH 150A 480V CE*	
Limite de Courant	Alarme HB	Écran		Code d'option (chiffre 12)	Limite de Courant	Alarme HB	Fusible	Écran			Code d'option (chiffre 12)
Y	Y	Y	Liste de prix des options complètes (FOPL)	0	Y	Y	Y	Y	Liste de prix des options complètes (FOPL)	0	
Y	Y	N	Remise	2	Y	Y	N	N	Remise	1	-5% moins de FOPL
Y	N	N	Remise	3	Y	N	N	N	Remise	2	-7% moins de FOPL
N	N	N	Remise	4	Y	N	N	N	Remise	3	-10% moins de FOPL
Y	N	Y	Remise	6	N	N	N	N	Remise	4	-14% moins de FOPL
N	N	Y	Remise	7	Y	Y	N	Y	Remise	5	-2% moins de FOPL
Y	N	Y	Remise	9	Y	N	N	Y	Remise	6	-5% moins de FOPL
N	N	Y	Remise	D	N	N	N	Y	Remise	7	-9% moins de FOPL
Y	Y	Y	Remise		N	Y	Y	N	Remise	8	-9% moins de FOPL
Y	Y	Y	Remise		N	Y	N	Y	Remise	9	-6% moins de FOPL
Y	Y	Y	Remise		N	N	Y	Y	Remise	A	-7% moins de FOPL
Y	Y	Y	Remise		N	N	Y	N	Remise	B	-12% moins de FOPL
Y	Y	Y	Remise		N	Y	Y	Y	Remise	C	-4% moins de FOPL
Y	Y	Y	Remise		N	Y	N	N	Remise	D	-11% moins de FOPL
Y	Y	Y	Remise		Y	N	Y	N	Remise	E	-8% moins de FOPL
Y	Y	Y	Remise		Y	N	Y	Y	Remise	F	-3% moins de FOPL

N Option à supprimer

Y Il sert mon projet

*La remise appliquée est basée sur la taille et les options supprimées.

CODAGE REVEX 1PH



RS-485

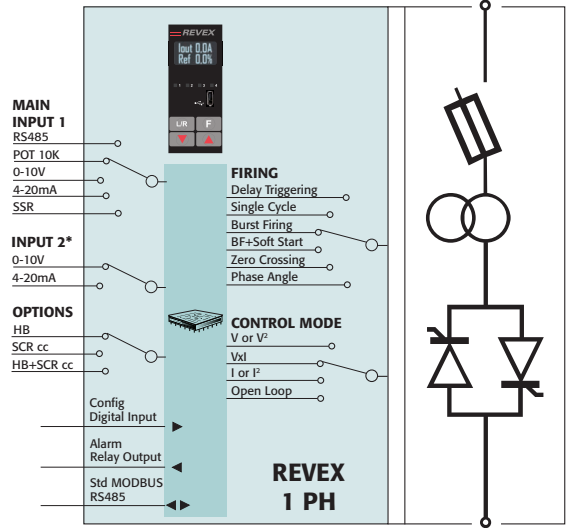

CODE DE COMMANDE:

	1	2	3	4	5	6	7	8	9	10	11	12	13	14	15	16
REVEX 1PH	R	X	1	-	-	-	-	-	-	-	-	-	-	-	-	-

CURRENT	FUSES	4	5	6	Note
description	description				
30A	External Fuse (not included in basic price)	0	3	0	
35A	External Fuse (not included in basic price)	0	3	5	
40A	External Fuse (not included in basic price)	0	4	0	
60A	Fixed Fuses Included	0	6	0	
90A	Fixed Fuses Included	0	9	0	
120A	Fixed Fuses Included	1	2	0	
150A	Fixed Fuses Included	1	5	0	
180A	Fixed Fuses Included	1	8	0	
210A	Fixed Fuses Included	2	1	0	
280A	Fixed Fuses Included	2	8	0	

MAX VOLTAGE	7	Note
description	code	
480V	4	
600V	6	

MAIN SUPPLY VOLTAGE	8	Note
description	code	
24Vdc	4	

MAIN INPUT	9	Note
description	code	
SSR	S	
0:20mA	B	
4:20mA	A	
0:10V	V	
10KPot	K	

FIRING	START OPTION	10	Note
description	description	code	
Single Cycle	No Soft Start	C	
	Linear Soft Starter	S	
Half Cycle	No Soft Start	H	
	Linear Soft Starter	L	
Burst Firing	Soft Start for short wave Infrared Lamp	I	
	No Soft Start	B	
Phase Angle	Linear Soft Starter	J	
	No Soft Start	P	
Delayed Triggering	Linear Soft Starter	E	
	No Soft Start	D	
Zero Crossing	Linear Soft Starter	T	
	No Soft Start	Z	
	Linear Soft Starter	R	

CONTROL MODE	11	Note
description	code	
Open Loop	0	
Voltage	U	
Voltage Square	Q	
Current	I	
Current Square	A	
Power Vxl	W	
External Feedback	X	

OPTION	12	Note
description	code	
Option code - see previous page table	-	

FAN VOLTAGE	13	Note
description	code	
No Fan < 90A	0	
Fan 24Vdc ≥ 90A	3	

APPROVALS	14	Note
description	code	
CE EMC For European Market	0	

LOAD TYPE	15	Note
description	code	
1 PH Normal Resistance	0	
1 PH IRSW Infrared Short Wave	1	
1 PH MoSi2 Heaters	2	2
1 PH SiC Heaters	3	
1 PH Transformer Coupled with Normal Resistance	4	1
1 PH Transformer Coupled with MoSi2 Heaters	5	1
1 PH Transformer Coupled with SiC Heaters	6	1
1 PH Transformer Coupled with UV Lamp	7	1

VERSION	16	Note
description	code	
Standard Version - N°1 Modbus® RTU std.	0	

Note (1): This configuration is possible only with Delayed Triggering or Phase Angle Firing

Note (2): This configuration is possible only with Phase Angle Firing

Câble de configuration

	1	2	3
ORDERING CODE	C	C	X
description	Micro USB Cable for REVEX and REVO C		

REVEX 2PH



SIZE SR9



SIZE SR25



SIZE SR16



SIZE 2xS10

Spécifications techniques

- Dimensions:** Voir la taille et les dimensions à la page 7
- Type de charge:** Résistance normale, Infrarouge à ondes courts, moyens et longs
- Entrée:** 4:20mA, 0:10V, SSR et Modbus® standard
- Mode de conduction:** Train d'ondes, commutation au zéro
- Control Mode:** Tension, courant et puissance ou V^2 et I^2
- Communication:** Port RS485, Protocole RTU Modbus
- USB:** Port intégré pour la configuration en mode sécurité (pas de charge ni de tension auxiliaire nécessaire), l'unité étant alimentée par US

Conforme aux normes EMC

Option

- Toutes les options sont indiquées ci-dessous avec le code du modèle correspondant
- Alarme HB pour diagnostiquer une défaillance partielle ou totale de la charge et un court-circuit du thyristor

Outils

- Un logiciel de configuration très simple et très puissant est disponible gratuitement sur le site www.cdautomation.com

Tableau de Codes d'option (chiffre 12)

REVEX 2PH de 30 à 40A				REVEX 2PH de 60 à 280A				EXEMPLE de remise pour REVEX 2PH 150A 480V CE*	
Alarme HB	Écran		Code d'option (chiffre 12)	Alarme HB	Fusible	Écran			Code d'option (chiffre 12)
Y	Y	Liste de prix des options complètes (FOPL)	0	Y	Y	Y	Liste de prix des options complètes (FOPL)	0	
Y	N	Remise	2	Y	N	N	Remise	1	-4% moins de FOPL
N	N	Remise	3	Y	N	Y	Remise	2	-7% moins de FOPL
N	Y	Remise	5	N	N	N	Remise	3	-9% moins de FOPL
				Y	N	Y	Remise	4	-3% moins de FOPL
				N	N	Y	Remise	5	-5% moins de FOPL
				N	Y	Y	Remise	6	-2% moins de FOPL
				N	Y	N	Remise	7	-6% moins de FOPL

N Option à supprimer

Y Il sert mon projet

*La remise appliquée est basée sur la taille et les options supprimées.

CODAGE REVEX 2PH

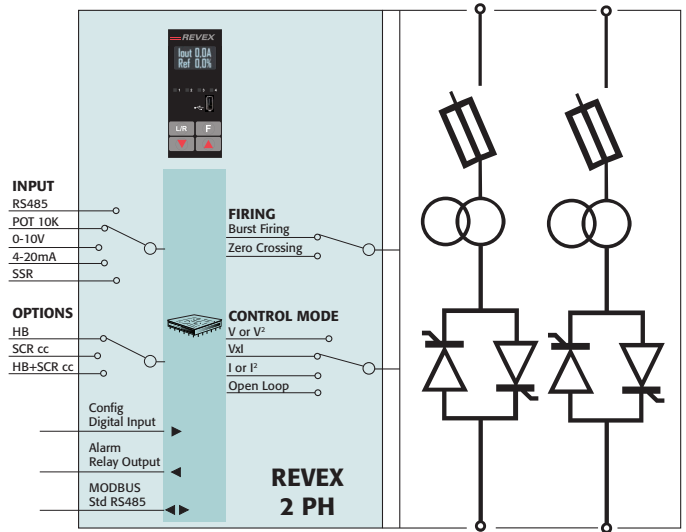

CODE DE COMMANDE:

	1	2	3	4	5	6	7	8	9	10	11	12	13	14	15	16
REVEX 2PH	R	X	2	-	-	-	-	-	-	-	-	-	-	-	-	-

CURRENT	FUSES	4	5	6	Note
description	description	code			
30A	External Fuses (not included in basic price)	0	3	0	
35A	External Fuses (not included in basic price)	0	3	5	
40A	External Fuses (not included in basic price)	0	4	0	
60A	Fixed Fuses Included	0	6	0	
90A	Fixed Fuses Included	0	9	0	
120A	Fixed Fuses Included	1	2	0	
150A	Fixed Fuses Included	1	5	0	
180A	Fixed Fuses Included	1	8	0	
210A	Fixed Fuses Included	2	1	0	
280A	Fixed Fuses Included	2	8	0	

MAX VOLTAGE	7	Note
description	code	
480V	4	
600V	6	

MAIN SUPPLY VOLTAGE	8	Note
description	code	
24Vdc	4	

MAIN INPUT	9	Note
description	code	
SSR	S	
0:20mA	B	
4:20mA	A	
0:10V	V	
10KPot	K	

FIRING	START OPTION	10	Note
description	description	code	
Burst Firing	No Soft Start	B	
Zero Crossing	No Soft Start	Z	

CONTROL MODE	11	Note
description	code	
Open Loop	0	
Voltage	U	
Voltage Square	Q	
Current	I	
Current Square	A	
Power Vxl	W	
External Feedback	X	

OPTION	12	Note
description	code	
Option code - see previous page table	-	

FAN VOLTAGE	13	Note
description	code	
No Fan < 60A	0	
Fan 24Vdc ≥ 60A	3	

APPROVALS	14	Note
description	code	
CE EMC For European Market	0	

LOAD TYPE	15	Note
description	code	
Normal Resistive Load with 3 Phase Star without Neutral Connection	0	
Normal Resistive Load with 3 Phase Delta Connection	1	
IRSW Infrared Short wave with 3 Phase Star Connection	2	
IRSW Infrared Short wave with 3 Phase Delta Connection	3	

VERSION	16	Note
description	code	
Version 2019-2020 - N°1 Modbus® RTU std.	0	
Version from 2021 - N°1 Modbus® RTU std.	1	1

Note (1): Disponible uniquement pour 60-90A - Unité compacte

Câble de configuration

	1	2	3
ORDERING CODE	C	C	X
description	Micro USB Cable for REVEX and REVO C		

REVEX 3PH



SIZE SR10



SIZE SR25



SIZE SR17

Spécifications techniques

- Dimensions:** Voir la taille et les dimensions à la page 7
- Type de charge:** Résistance normale, Infrarouge à ondes courts, moyens et longs
- Entrée:** 4:20mA, 0:10V, SSR et Modbus® standard
- Mode de conduction:** Train d'ondes, commutation au zéro
- Control Mode:** Tension, courant et puissance ou V^2 et I^2 avec transmission supplémentaire à Vxl
- Communication:** RS485 port. RTU Modbus® Protocol
- USB:** Port intégré pour la configuration en mode sécurité (pas de charge ni de tension auxiliaire nécessaire), l'unité étant alimentée par USB

Conforme aux normes EMC

Option

- Toutes les options sont indiquées ci-dessous avec le code du modèle correspondant
- Alarme HB pour diagnostiquer une défaillance partielle ou totale de la charge et un court-circuit du thyristor

Outils

- Un logiciel de configuration très simple et très puissant est disponible gratuitement sur le site www.cdautomation.com

Tableau de Codes d'option (chiffre 12)

REVEX 3PH de 30 à 40A				REVEX 3PH de 60 à 280A				EXEMPLE de remise pour REVEX 3PH 150A 480V CE*	
Alarme HB	Écran		Code d'option (chiffre 12)	Alarme HB	Fusible	Écran			Code d'option (chiffre 12)
Y	Y	Liste de prix des options complètes (FOPL)	0	Y	Y	Y	Liste de prix des options complètes (FOPL)	0	
Y	N	Remise	2	Y	Y	N	Remise	1	-3% moins de FOPL
N	N	Remise	3	Y	N	N	Remise	2	-6% moins de FOPL
N	Y	Remise	5	N	N	N	Remise	3	-8% moins de FOPL
				Y	N	Y	Remise	4	-3% moins de FOPL
				N	N	Y	Remise	5	-5% moins de FOPL
				N	Y	Y	Remise	6	-2% moins de FOPL
				N	Y	N	Remise	7	-5% moins de FOPL

N Option à supprimer

Y Il sert mon projet

*La remise appliquée est basée sur la taille et les options supprimées.

CODAGE REVEX 3PH

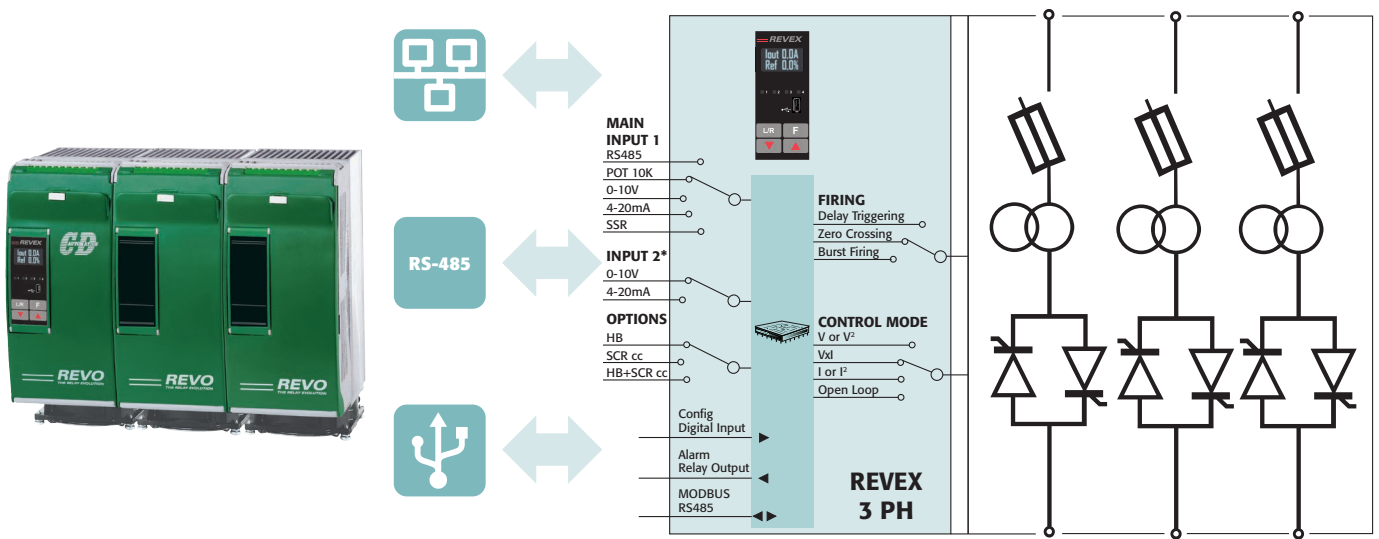

CODE DE COMMANDE:

	1	2	3	4	5	6	7	8	9	10	11	12	13	14	15	16
REVEX 3PH	R	X	3	-	-	-	-	-	-	-	-	-	-	-	-	-

CURRENT	FUSES	4	5	6	Note
description	description	code			
30A	External Fuses (not included in basic price)	0	3	0	
35A	External Fuses (not included in basic price)	0	3	5	
40A	External Fuses (not included in basic price)	0	4	0	
60A	Fixed Fuses Included	0	6	0	
90A	Fixed Fuses Included	0	9	0	
120A	Fixed Fuses Included	1	2	0	
150A	Fixed Fuses Included	1	5	0	
180A	Fixed Fuses Included	1	8	0	
210A	Fixed Fuses Included	2	1	0	

MAX VOLTAGE	7	Note
description	code	
480V	4	
600V	6	

MAIN SUPPLY VOLTAGE	8	Note
description	code	
24Vdc	4	

MAIN INPUT	9	Note
description	code	
SSR	S	
0:20mA	B	
4:20mA	A	
0:10V	V	
10KPot	K	

FIRING	START OPTION	10	Note
description	description	code	
Burst Firing	No Soft Start	B	
Zero Crossing	No Soft Start	Z	

CONTROL MODE	11	Note
description	code	
Open Loop	0	
Voltage	U	
Voltage Square	Q	
Current	I	
Current Square	A	
Power VxI	W	
External Feedback	X	

OPTION	12	Note
description	code	
Option code - see previous page table	-	

FAN VOLTAGE	13	Note
description	code	
No Fan < 60A	0	
Fan 24Vdc ≥ 60A	3	

APPROVALS	14	Note
description	code	
CE EMC For European Market	0	

LOAD TYPE	15	Note
description	code	
Normal Resistive Load with 3 Phase Star Connection with neutral	0	
Normal Resistive Load with 3 Phase Delta or Star Connection	1	
IRSW Infrared Short wave with 3 Phase Star Connection with neutral	2	
IRSW Infrared Short wave with 3 Phase Delta or Star Connection	3	

VERSION	16	Note
description	code	
Version 2019-2020 - N°1 Modbus® RTU std.	0	
Version from 2021 - N°1 Modbus® RTU std.	1	1

Note (1): Disponible uniquement pour 60-90A - Unité compacte

Câble de configuration

	1	2	3
ORDERING CODE	C	C	X
description	Micro USB Cable for REVEX and REVO C		

REVEX PA

Le contrôleur de puissance REVEX PA est le plus récent produit de la famille REVEX



SIZE SR25

Le REVEX PA est une Unité Triphasé avec fonctions supérieures à celles des modèles REVEX 3PH, puisque il peut effectuer des activation en Angle de Phase avec ou sans limite de courant. Le REVEX PA est donc également approprié pour piloter les charges de type inductive, comme les transformateurs triphasé. Ses algorithmes permettent de contrôler la puissance aussi pour les charges spéciales, comme les éléments de chauffage MoSi2 et SiC.

Le REVEX PA est approprié pour le contrôle des charges tant de résistance normale, que de lampes infrarouges à ondes courtes, moyennes et longues. Contrairement aux produits REVEX 3PH, le REVEX PA présente des jonctions avec un haut I2T, approprié pour la gestion des pics de courant des lampes IRSW (ultra courtes) aussi pour les tailles les plus petites come le 35A ou le 50A.

L'unité peut être commandée de préférence au moyen d'une entrée analogique (4-20 mA / 0-10V) ou au moyen d'une communication sériel Modbus®.

Le microprocesseur permet d'activer l'unité avec distinte modalités, parmi lesquelles figurent: Trains d'ondes (Burst Firing), Angle de phase (Phase Angle), Déclenchement différé (Delayed Triggering), Passage par zéro (Zero Crossing).

Le contrôle peut s'effectuer en tension, courant, puissance ou V2 et I2 avec transmission à Vxl.

Une autre caractéristique de notre appareil est le port USB intégré qui permet de configurer l'instrument en mode sécurisé, sans l'aide de la charge connectée et de la tension auxiliaire. Pendant la configuration, l'appareil est alimenté directement par le port USB.

Spécifications techniques

Dimensions:	Voir la taille et les dimensions à la page 7
Écran:	OLED toujours présent
Type de charge:	Résistance normale, Infrarouge à ondes courts, moyens et longs
Entrée:	4:20mA, 0:10V, SSR et Modbus® standard
Mode de conduction:	Train d'ondes, angle de phase, déclenchement différé, commutation au zéro
Control Mode:	Tension, courant et puissance ou V2 et I2 avec transmission supplémentaire à Vxl
Communication:	Port RS485, Protocole RTU Modbus
USB:	Port intégré pour la configuration en mode sécurité (pas de charge ni de tension auxiliaire nécessaire), l'unité étant alimentée par USB

Conforme aux normes EMC

Option

- Toutes les options sont indiquées ci-dessous avec le code du modèle correspondant
- Alarme HB pour diagnostiquer une défaillance partielle ou totale de la charge et un court-circuit du thyristor

Outils

- Un logiciel de configuration très simple et très puissant est disponible gratuitement sur le site www.cdautomation.com

Tableau de Codes d'option (chiffre 12)

REVEX PA de 35 à 90A		Code d'option (chiffre 12)
Limite de courant	Alarme HB	
Y	Y	2
Y	N	3
N	N	4
N	Y	D

- N** Option à supprimer
Y Il sert mon projet

CODAGE REVEX PA

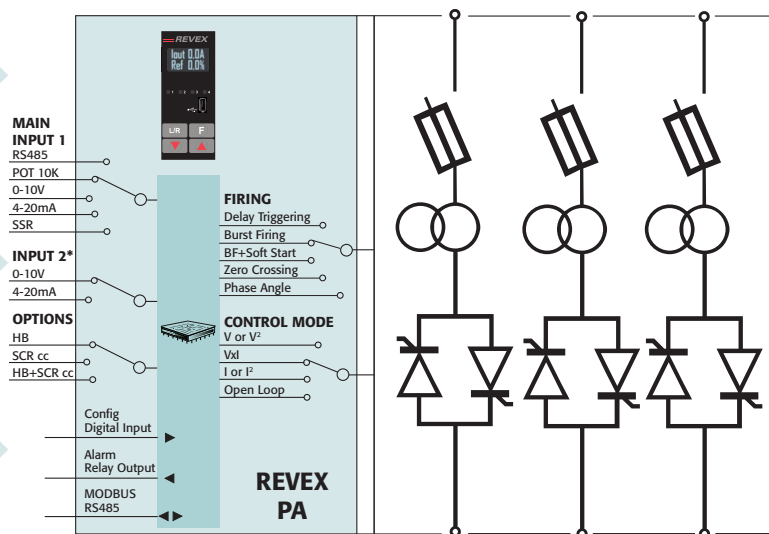

ORDER CODE:

	1	2	3	4	5	6		7	8	9	10	11	12	13	14	15	16
REVEX PA	R	X	P	-	-	-	-	-	-	-	-	-	-	-	-	-	-

CURRENT	FUSES	4	5	6	Note
description	description	code			
35A	Fixed Fuses Included	0	3	5	
50A	Fixed Fuses Included	0	5	0	
75A	Fixed Fuses Included	0	7	5	
90A	Fixed Fuses Included	0	9	0	

MAX VOLTAGE	7	Note
description	code	
480V	4	
600V	6	

MAIN SUPPLY VOLTAGE	8	Note
description	code	
24Vdc	4	

MAIN INPUT	9	Note
description	code	
SSR	S	
0:20mA	B	
4:20mA	A	
0:10V	V	
10KPot	K	

FIRING	START OPTION	10	Note
description	description	code	
Burst Firing	No Soft Start	B	
	Linear Soft Starter	J	
Phase Angle	No Soft Start	P	
	Linear Soft Starter	E	
Delayed Triggering	No Soft Start	D	
	Linear Soft Starter	T	
Zero Crossing	No Soft Start	Z	
	Linear Soft Starter	R	

CONTROL MODE	11	Note
description	code	
Open Loop	0	
Voltage	U	
Voltage Square	Q	
Current	I	
Current Square	A	
Power VxI	W	
External Feedback	X	

OPTION	12	Note
description	code	
Option code - see previous page table	-	

FAN VOLTAGE	13	Note
description	code	
Fan 24Vdc	3	

APPROVALS	14	Note
description	code	
CE EMC For European Market	0	

LOAD TYPE	15	Note
description	code	
Normal Resistance	0	
IRSW Infrared Short Wave	1	
MoSi2 Heaters	2	2
SiC Heaters	3	
Transformer Coupled with Normal Resistance	4	1
Transformer Coupled with MoSi2 Heaters	5	1
Transformer Coupled with SiC Heaters	6	1
Transformer Coupled with UV Lamp	7	1

VERSION	16	Note
description	code	
N°1 Modbus® RTU std.	0	

Note (1): Cette configuration n'est possible qu'avec Mode de Conduction en Déclenchement Différé ou Angle de Phase

Note (2): Cette configuration n'est possible qu'avec Mode de Conduction en Angle de Phase

Câble de configuration

	1	2	3
ORDERING CODE	C	C	X
description	Micro USB Cable for REVEX and REVO C		

MODULE BUS DE TERRAIN



TU-RS485-TCP-3580MB



TU-RS485-PNT-067602

TU-RS485-EIP-067591

Spécifications techniques

- Jusqu'à 14 RESEX peuvent être connectés à chaque module terminal
- Principale variable de processus disponible
- Alimentation 24Vdc
- Configuration simplifiée

	1	2		3	4	5	6	7		8	9	10		11	12	13	14	15	16
CODE DE COMMANDE	T	U	-	R	S	4	8	5	-	-	-	-	-	-	-	-	-	-	-

COMMUNICATION				3	4	5	6	7
Modbus RTU				R	S	4	8	5

FIELD BUS, COMMUNICATION OR OTHER FUNCTIONS		8	9	10		11	12	13	14	15	16
Modbus TCP Protocol Converter	-	T	C	P	-	3	5	8	0	M	B
Modbus TCP, Modbus Slave, IO, Data Logger, Logic	-	E	T	H	-	I	O	D	L	0	0
Profinet	-	P	N	T	-	0	6	7	6	0	2
Ethernet IP	-	E	I	P	-	0	6	7	5	9	1
RS232	-	2	3	2	-	3	5	8	0	2	W

Fusibles à semi-conducteurs pour montage sur DIN-RAIL

Protection de vos régulateurs de puissance REVEX 1-2-3PH 30-40A

Pour une protection efficace de votre contrôleur de puissance REVEX, utilisez des fusibles à semi-conducteurs pour garantir une longue durée de vie.

Tous les fusibles doivent avoir une valeur nominale supérieure de 25% à celle du régulateur de puissance.

Le I²T semi-conducteur doit être inférieur de 30% au I²T du contrôleur de puissance REVEX.

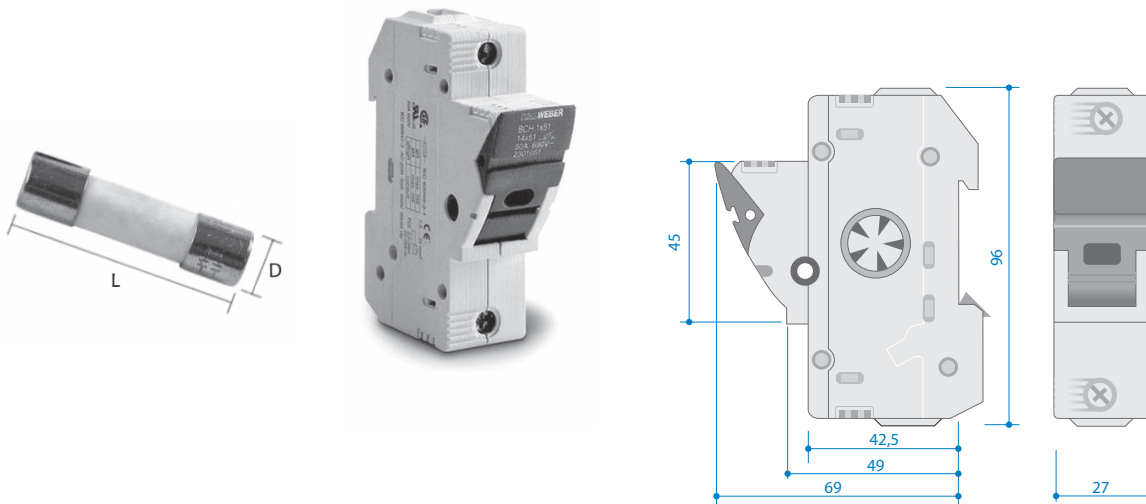

Version CE

FUSIBLES DE RECHANGE

Unité	Amperage	I ² t (A2 Sec)	Code	Diamètre	Longueur
30A	40	525	FU1451/40A	14	51
35A	50	1260	FU1451/50A	14	51
40A	50	1260	FU1451/50A	14	51

FUSIBLE et PORTE-FUSIBLE

Unité	1PH (1 off)	2PH (3 off)	3PH (3 off)
30A	FFH1451/40A (1 off)	FFH1451/40A (3 off)	FFH1451/40A (3 off)
35A	FFH1451/50A (1 off)	FFH1451/50A (3 off)	FFH1451/50A (3 off)
40A	FFH1451/50A (1 off)	FFH1451/50A (3 off)	FFH1451/50A (3 off)

CARACTÉRISTIQUES GÉNÉRALES

Logiciel d'affichage

0.1	Écran OLED sur l'unité frontale	Cet écran améliore l'interface opérateur et fournit des messages intuitifs faciles à utiliser
0.2	Diagnostic	Des diagnostics puissants permettent de notifier clairement les alarmes en anglais sur l'écran OLED
0.3	Entièrement configurable par logiciel	REVEX est entièrement configurable par logiciel
0.4	Micrologiciel basé sur la couche	La conception de logiciels en couches signifie que la nouvelle application ou le logiciel du client peut être écrit sans débogage complet du logiciel, ce qui permet des mises à niveau plus rapides et une plate-forme stable

Caractéristiques électriques

1.1	Courant nominal	30 à 280A pour les unités 1-2-3 phases (280A pas disponible sur 3 phases)
1.2	Tension nominale	480-600V
1.3	Fusible intégré	Il réduit le temps de travail et l'espace dans le cabinet par rapport aux fusibles externes, tout en bénéficiant d'un refroidissement par ventilateur interne qui contribue à réduire la température des fusibles
1.4	Accès rapide et facile aux fusibles	Les fusibles et les thyristors sont montés directement derrière la porte du panneau frontal. Les fusibles ne sont pas inclus dans les tailles 30-35-40A (voir page 14 pour avoir un fusible externe + un porte-fusible)

Modes de conduction et de contrôle

2.1	Mode de conduction universel	Demy cycle, cycle unique, trains d'ondes, déclenchement différé, angle de phase et soft start
2.2	Contrôle du courant	Cette fonction est disponible pour le contrôle des valeurs efficaces et des valeurs crêtes
2.3	Contrôle de la tension	Normalement utilisé lorsque le mode de contrôle de la tension est sélectionné
2.4	Contrôle de la puissance	Normalement utilisé lorsque le mode de contrôle de la puissance est sélectionné
2.5	Entrée universelle	Les entrées analogiques standard 4:20mA et 0:10V et SSR sont configurables par logiciel
2.6	Mode de contrôle universel	REVEX peut être configuré pour le courant, la tension, le retour de puissance ou la boucle ouverte
2.7	Retour d'information externe	Sélection externe du mode de contrôle (Feedback) via un signal 0-10V



Communication

3.1	Modbus® RTU	Standard
3.2	Dispositif USB sur l'unité frontale pour la configuration	Il permet à l'utilisateur de configurer facilement et en toute sécurité l'unité REVEX en l'alimentant uniquement par la connexion USB, sans brancher une alimentation électrique standard

Caractéristiques supplémentaires

4.1	Algorithme spécial pour lampe IR à ondes courtes	Utilisation d'un mode de conduction à demi-cycle et d'une courbe de soft start pour minimiser le scintillement de la lampe
4.2	Sélection automatique de la configuration	Sélectionnez automatiquement les paramètres corrects pour votre application via le logiciel configurateur en utilisant les icônes de câblage et de type de charge via le logiciel de configuration PC
4.3	Alarme HB et Sc	Alarme pour rupture partielle ou totale de la charge et court-circuit sur SCR avec sortie de relais électromécanique 1A à 30Vdc ou 0,5A à 125Vac
4.4	Chauffage à l'étuvage	Il protège les éléments chauffants au démarrage en éliminant les problèmes causés par la pénétration de l'humidité
4.5	Mesure de haute précision (valeur efficace vraie RMS pour V, I et Vxl)	≤1%
4.6	Logiciel de configuration gratuit	Logiciel de configuration gratuit: Un logiciel de configuration très simple et très puissant est disponible gratuitement sur le site www.cdautomation.com

Caractéristiques générales et homologations

5.1	Leader du secteur et facilité d'entretien	Dimensionnement généreux des thyristors et des pièces thermiques à l'aide d'un dissipateur thermique à haute efficacité
5.2	Faciliter le dépannage grâce à des diagnostics thermiques utiles	Le capteur de température interne détecte une surintensité ou une température élevée du cabinet et déclenche une alarme. Si la température élevée persiste, une deuxième alarme de limite haute éteint l'unité à thyristor
5.3	Entièrement compatible avec les séries REVO M et REVO CL, CD3000M et CD3200. REVEX gère la migration des produits décrits ci-dessus	Mise à niveau et remplacement complets des unités
5.4	Homologations	CE-EMC les versions 480-600V sont disponibles sur demande



Italy

CD Automation Srl
Via Picasso, 34/36
20025 Legnano MI
Italy
T +39 0331 577479
F +39 0331 579479
sales@cdautomation.com
www.cdautomation.com

United Kingdom

CD Automation UK Ltd
Unit 9 Harvington Business Park
Brampton Road, Eastbourne
East Sussex, BN22 9BN
England
T +44 1323 811100
info@cdautomation.co.uk
www.cdautomation.co.uk

India

M/s Toshcon CD Automation Pvt. Ltd.
H1 - 75 Gegal Industrial Area
Ajmer - 305023 (Raj.)
India
T +91 145 2791112
T +91 145 6450601/2/3
sales.cd@toshcon.com
www.cdautomation.in



Fuji Electric France S.A.S.

46, rue Georges Besse - ZI du Brézet
63039 Clermont-Ferrand Cedex 2 - France
Téléphone : +33 (0)4 73 98 26 98
Email : sales.dpt@fujielectric.fr
Site internet : www.fujielectric.fr

La responsabilité de Fuji Electric n'est pas engagée pour des erreurs éventuelles dans des catalogues, brochures ou divers supports imprimés. Fuji Electric se réserve le droit de modifier ses produits sans préavis. Ceci s'applique également aux produits commandés, si les modifications n'altèrent pas les spécifications de façon substantielle. Les marques et appellations déposées figurant sur ce document sont la propriété de leurs déposants respectifs. Tous droits sont réservés.