

Série FCX-AIV

Mesures de pression / débit / niveau / densité

Mondialement reconnu
pour sa fiabilité et sa robustesse



FABRIQUÉ EN FRANCE

Série FCX-AIV



Depuis plus de 30 ans, la série FCX est un choix incontournable dans les industries du monde entier. S'appuyant sur cet héritage, les nouveaux capteurs de pression FCX-AIV offrent une précision améliorée, un temps de réponse plus rapide et sont certifiés SIL2/SIL3.

- ✓ **Excellente fiabilité : haute précision des mesures et stabilité à long terme.**
- ✓ **Cycle de mesure de 40 ms : le meilleur de sa catégorie.**
- ✓ **Certification de sécurité fonctionnelle (IEC 61508 SIL2/SIL3).**



FABRIQUÉ EN FRANCE

Réduisez vos coûts de production sans compromis



Mesure de haute précision

± 0.065% (Standard)

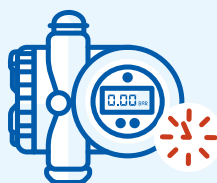

Cycle de mesure rapide

40 ms

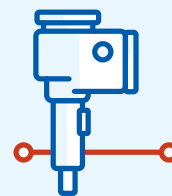

Stabilité à long terme

± 0.1% / 5 ans

Une mesure précise quel que soit l'environnement



La performance du processeur et l'algorithme d'optimisation corrigent la pression des variations externes en temps réel. Grâce à la technologie unique Giration 4D™, choisir le FCX-AIV c'est la garantie de mesures précises et répétables quelles que soient les conditions de votre procédé et de votre environnement.

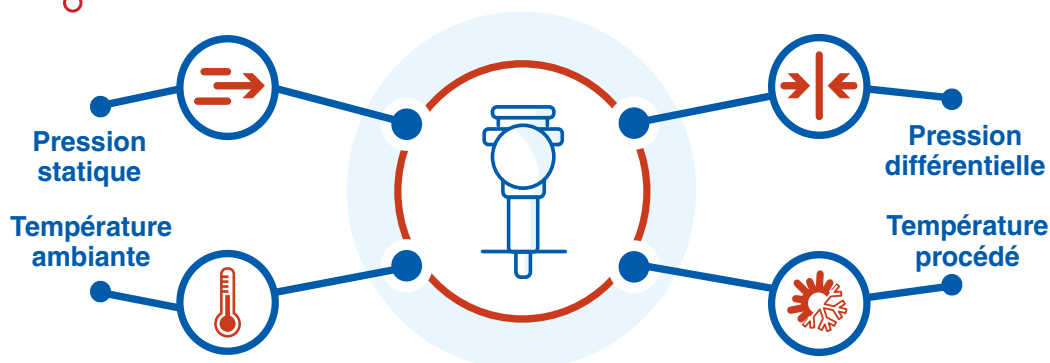

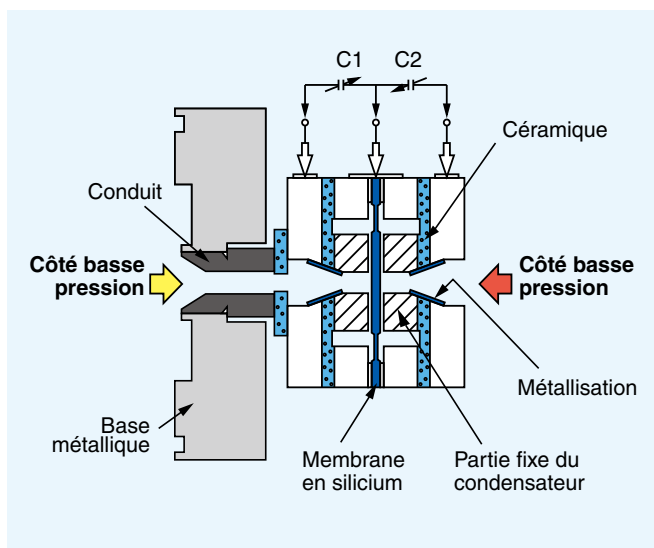
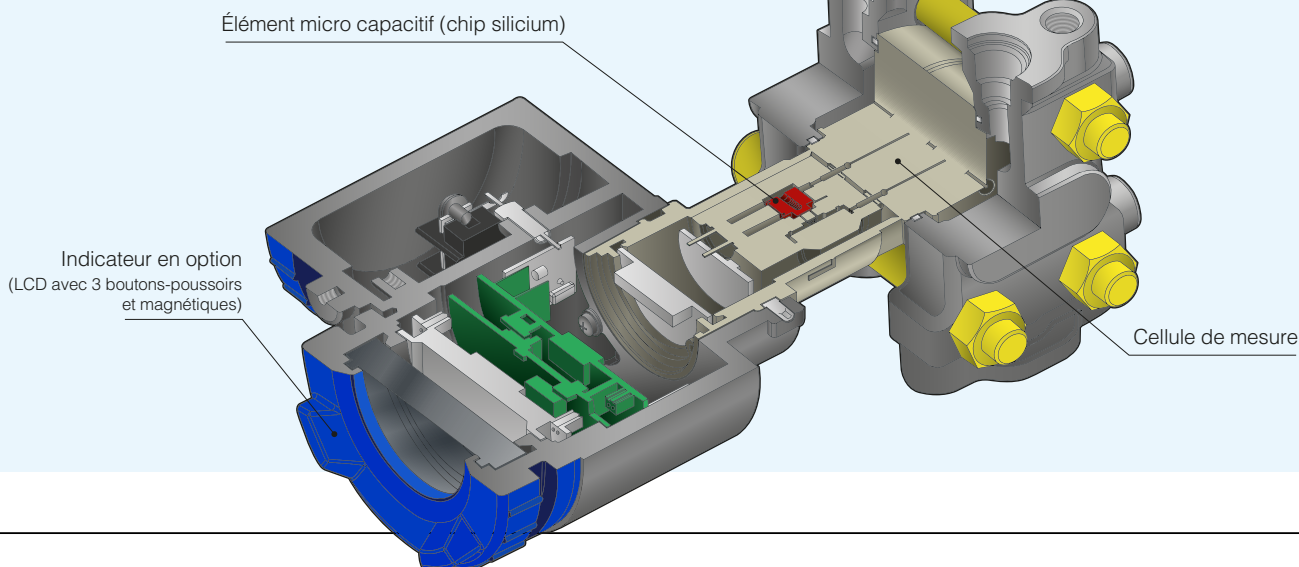

Une cellule flottante perfectionnée

La cellule flottante protège les capteurs de pression contre les conditions environnementales sévères, assurant une stabilité à long terme. La taille réduite de la cellule permet une manipulation aisée tout en offrant une température et une pression statique améliorées. Les coups de bélier et les surcharges de pressions excessives sont maîtrisés.

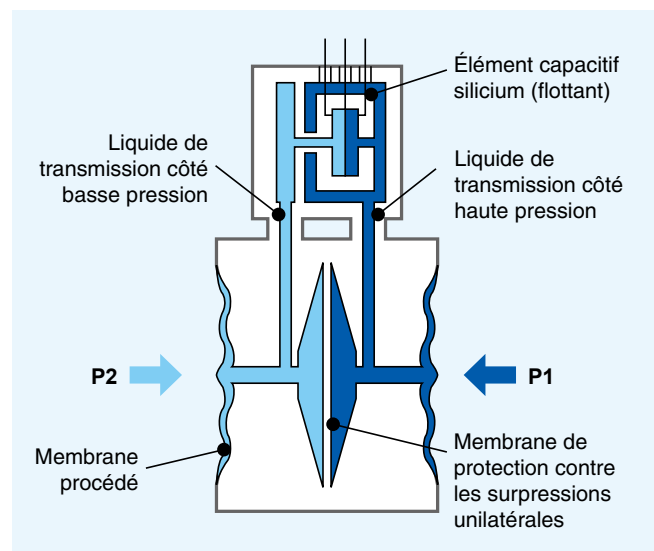

Élément micro-capacitif Membrane en silicium

Grâce à la membrane en silicium de l'élément micro-capacitif, l'hystérésis est minimisée. On obtient alors une excellente stabilité et reproductibilité.

La structure optimisée améliore la stabilité de sortie et la stabilité à long terme de votre capteur de pression.





Réduisez la probabilité de défaillance en intégrant le FCX-AIV dans votre boucle de sécurité

Grâce à son SFF exceptionnel, le capteur de pression FCX-AIV, certifié SIL2/SIL3, est le choix préféré des ingénieurs I&C lorsque la conception d'une fonction de sécurité est nécessaire.

L'implémentation de Systèmes Instrumentés de Sécurité dans l'industrie des procédés (IEC 61511) permet de réduire les risques à un niveau ciblé et acceptable et d'organiser la stratégie de maintenance pour maintenir ce niveau de sécurité.

92.3%

Safe Failure Fraction
(Taux de défaillances sûres)

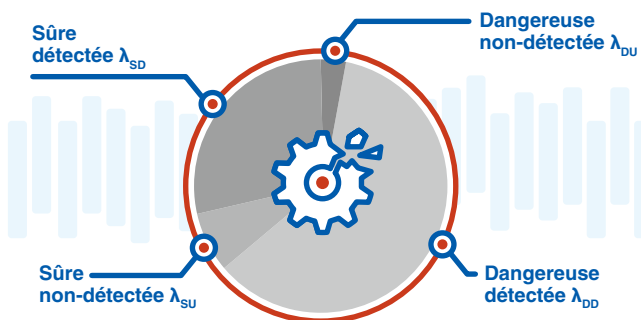
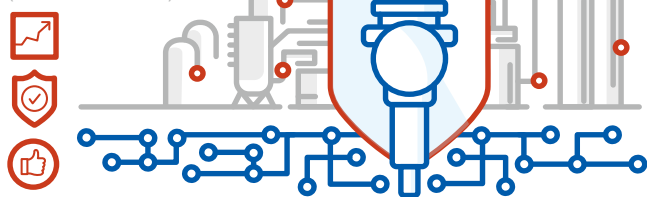

Certifications

Communication

Homologations zones dangereuses

Conformités

Protocole de communication HART



Un large choix de matériaux pour répondre aux procédés les plus agressifs

En plus de l'acier inoxydable 316L, les parties en contact avec le fluide sont disponibles dans différents matériaux, pour répondre aux applications les plus variées.

Matériaux	Applications
Hastelloy C-276	Alcalins, acides organiques, eau de mer
Dorure	Hydrogène
Dorure & Céramique	Hydrogène mélangé à des hydrocarbures et/ou H ₂ S
Monel	Acide fluorhydrique, sulfurique et phosphorique, sels non-oxydants
Tantale	Acide chlorhydrique, bromhydrique et nitrique

Note : Liste non-exhaustive. D'autres choix de matériaux sont disponibles.

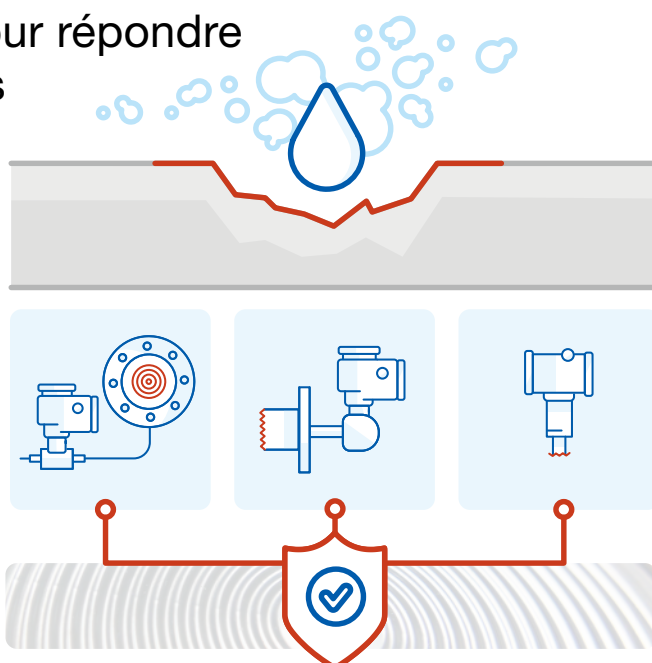



Améliorez la visibilité de votre procédé industriel grâce à un indicateur convivial

Indicateur numérique

Grâce au bargraphe sur l'afficheur, le niveau de la sortie est rapidement et intuitivement compréhensible comme avec un indicateur analogique. L'affichage simultané en grandeur physique permet une lecture précise de la mesure.

En cas d'anomalie, l'affichage d'un code d'erreur sur l'écran permet aux utilisateurs de comprendre et de réagir rapidement à la situation.

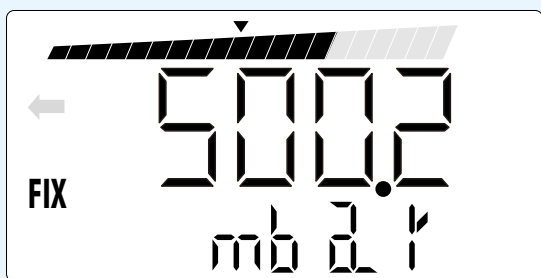

Configuration sur site

Tous les paramètres du capteur de pression sont disponibles via l'indicateur numérique à 3 boutons poussoir. Vous pouvez configurer et ajuster les données à l'aide d'un stylo magnétique et sans ouvrir le couvercle de l'indicateur.

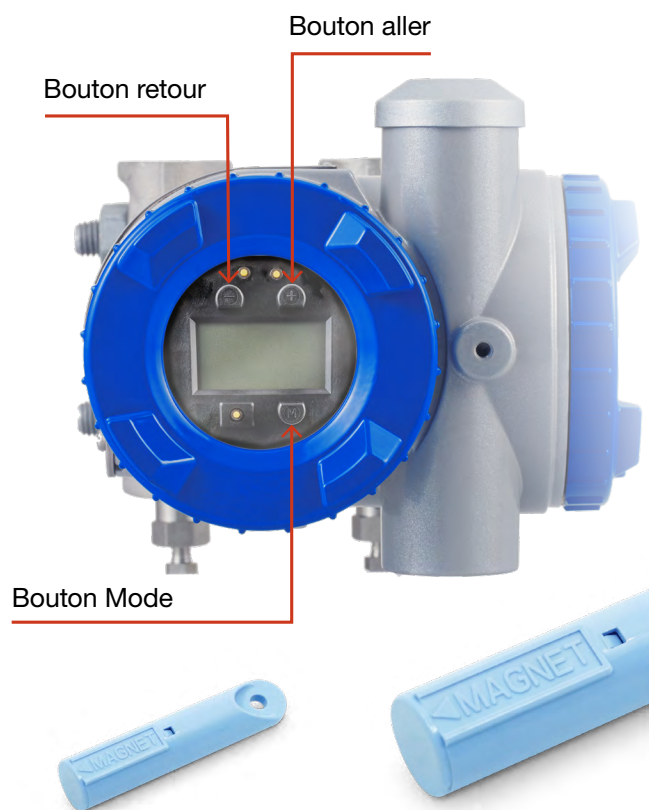

Sélection du boîtier

Les boîtiers en forme de L et de T sont compatibles avec les canalisations verticales et horizontales.









Boîtier type L



Boîtier type T



Spécifications

Modèle	FKC	FKG	FKA	FKE	FKB	FKD	FKP	FKH	
Apparence									
	Pression différentielle	Pression relative	Pression absolue	Niveau hydrostatique	Pression relative (Séparateurs)	Pression différentielle (Séparateurs)	Pression (Montage direct)	Pression absolue (Montage direct)	
Boîtier	Boîtier en L ou boîtier en T								
Étendues de mesure (kPa) [éch.max]	1	130	16	1	130	32	130	130	
	6	500	130	6	500	130	500	500	
	32	3000	500	32	3000	500	3000	3000	
	130	10000	3000	130	10000	3000	10000		
	500	50000		500	50000	20000			
Poids en kg (sans indicateur)	3.1	2.9	2.9	2-19	4-18	9-19	1.7	1.7	
Précision	± 0,04% (option) / ± 0,065% (standard) *Reportez-vous aux spécifications pour plus de détails.						± 0.1%	± 0.2%	
Matériaux des membranes	Inox 316L Hastelloy-C Monel Tantale Inox 316L et Dorure Dorure et céramique		Inox 316L Hastelloy-C Monel Tantale		Inox 316L Hastelloy-C Monel Titane Zirconium Inox 316L et Dorure			Inox 316L Hastelloy-C	
	Élévation/Suppression								De -100 à +100% de l'échelle maximale
Plage de réglage de l'échelle de mesure		De 1 à 1/100 de l'échelle maximale							
Cycle de mesure		40 ms							
Plage de température		Procédé : de -40 à +120°C (Des versions pour températures plus élevées sont disponibles) Ambiant : de -40 à 85°C							
Tension d'alimentation		De 10,5 à 45 V CC							
Signal de sortie / résistance de charge		4-20 mA / 250 Ω typique							
Protocole de communication		Protocole de communication HART™ 7							
Amortissement (damping)		Configurable entre 0,04 à 32 secondes							
Réglage du zéro et de l'échelle		Par la vis externe du capteur, l'indicateur local à trois boutons ou le protocole HART™							
Raccords électriques		M20x1.5" / 1/2 -14 NPT / Pg13.5							
Options		Indicateur numérique, traitement de dégraissage, service oxygène, service chlore, plaque d'identification supplémentaire en acier inoxydable							



FUJI ELECTRIC FRANCE S.A.S.

46, rue Georges Besse - ZI du Brézet - 63 039 Clermont-Ferrand Cedex 2 - France

Téléphone: +33 (0)4 73 98 26 98

Email : sales.dpt@fujielectric.fr

Site internet : www.fujielectric.fr